

# Quarto PROG

Panneau Rayonnant Horizontal, Vertical et Bas.

Notice d'Installation de l'appareil

et

Bon de garantie

A lire attentivement avant toute opération et à conserver



## SECURITE



Lire attentivement les consignes ci-dessous.



Cet appareil n'est pas prévu pour être utilisé par des personnes (y compris les enfants) dont les capacités physiques, sensorielles ou mentales sont réduites ou des personnes dénuées d'expérience ou de connaissance, sauf si elles ont pu bénéficier, par l'intermédiaire d'une personne responsable de leur sécurité, d'une surveillance ou d'instructions préalables concernant l'utilisation de l'appareil.

Il convient de maintenir à distance les enfants de moins de 3 ans, à moins qu'ils ne soient sous surveillance continue.

Les enfants âgés entre 3 et 8 ans ne peuvent que mettre l'appareil en marche ou à l'arrêt, à condition que ce dernier ait été placé ou installé dans une position normale d'utilisation et que ces enfants soient surveillés ou aient reçu des instructions quant à cette restriction de l'utilisation de l'appareil en toute sécurité et en comprenant bien les dangers potentiels. Ils ne doivent ni brancher, ni régler, ni nettoyer, ni réaliser d'entretien.

Le raccordement électrique de cet appareil doit impérativement être effectué hors tension par une personne adulte qualifiée.

Il convient de surveiller les enfants pour s'assurer qu'ils ne jouent pas avec cet appareil.



Caution, hot surface - Attention surface très chaude.

Évitez aux jeunes enfants de s'appuyer sur la surface chaude de l'appareil car certaines parties de ce produit peuvent devenir très chaudes et provoquer des brûlures. Il faut prêter une attention particulière en présence d'enfants et de personnes vulnérables.

En cas de risque prévoyez l'installation d'une grille de protection



**IMPORTANT : NE PAS COUVRIR ...**

Si l'appareil est recouvert, il y a risque de surchauffe.

Le logo ci-dessus rappelle ce risque.

Il est donc formellement interdit de couvrir ou d'obstruer les entrées ou les sorties d'air au risque d'incidents ou de dégradations de l'appareil.

Veillez à ne rien introduire dans l'appareil

Prévu pour être raccordé à un réseau d'alimentation 230V ~ 50 Hz

Toutes les interventions sur les appareils doivent être effectuées hors tension et par un personnel qualifié et agréé.

Lire attentivement les consignes et recommandations chapitres 2, 3 et 4.

## AVANT PROPOS :

- Vous venez d'acquérir ce Panneau rayonnant horizontal, vertical ou bas QUARTOPROG d'Applimo et nous vous remercions de ce choix, témoignant ainsi de votre confiance.
- Cet appareil a été étudié, conçu et réalisé avec soin pour vous donner entière satisfaction.
- Il est important de bien lire cette notice en entier avant l'installation et la mise en route de votre appareil.
- Il est recommandé de conserver cette notice, même après installation de votre appareil.



### **Qualité certifiée**

Nos appareils sont conçus, développés et fabriqués en France dans nos usines.

# DEMARRAGE RAPIDE

## - Mise en marche / Arrêt chauffage de l'appareil :

Appuyer sur  pour mettre l'appareil en marche ou pour l'arrêt chauffage de votre appareil.



## - Réglage de la température souhaitée :













Pour ajuster la température souhaitée, appuyer sur + ou -.



## - Sélection du mode de fonctionnement



Appuyer sur  pour choisir le mode de fonctionnement

VOUS SOUHAITEZ	APPUYEZ SUR	UTILISEZ LA FONCTION	L'ECRAN AFFICHE
Maintenir la température Confort.		CONFORT	
Maintenir la pièce à la température Economique.		ÉCONOMIQUE	
Maintenir la pièce à une température Hors Gel.		HORS-GEL	
Un abaissement automatique de la consigne, lors de votre absence		DÉTECTEUR D'ABSENCE	
Avant de pouvoir activer tout mode de programmation, vous reporter au paragraphe 5.7 (Réglage de l'horloge et du jour p.16).			
Appliquer l'ordre envoyé par votre centrale de programmation ou votre gestionnaire d'énergie.		PROGRAMMATION « AUTO »	
Appliquer un programme prédéfini ou personnalisé	3s* 	PROGRAMMATION « PREDEFINIE »	

\* L'appui 3s sur la touche  permet d'alterner entre la programmation «AUTO» et la programmation «PREDEFINIE»

## - La fonction «Fenêtre Ouverte»

Appuyer sur  pour activer ou désactiver la fonction «Fenêtre Ouverte».



## - La fonction «°C idéal»

Appuyer brièvement sur  pour réinitialiser le mode de fonctionnement standard (Usine).



1.	- Caractéristiques	page 7
2.	- Recommandations de mise en place	page 8
3.	- Raccordement électrique	page 9
4.	- Installation et fixation	page 10
5.	- Comment utiliser votre appareil	page 12
6.	- Conseils / Entretien	page 27
7.	- Aide aux diagnostics	page 28
8.	- Identification de votre appareil	page 29

### En option :

L'appareil permet de recevoir les cassettes de programmation par Fil pilote, Courant Porteur ou Radio Fréquence.

- Contacter votre revendeur.



Programmateur  
Fil Pilote



Programmateur  
Radio  
Fréquence



Références	Puissances (W)	Intensité (A)	Largeur (mm)	Hauteur (mm)	Epaisseur (mm)	Poids (Kg)
0011380BD	300W	1,3	452	440	113	3,8
0011381BD	500W	2,2	532	440	113	4,4
0011382BD	750W	3,3	532	440	113	4,4
0011383BD	1000W	4,3	637	440	113	5,3
0011384BD	1250W	5,4	742	440	113	6,1
0011385BD	1500W	6,5	847	440	113	7
0011387BD	2000W	8,7	1057	440	113	8,7
0011393BD	1000W	4,3	440	847	123	7
0011395BD	1500W	6,5	440	1057	123	8,7
0011397BD	2000W	8,7	440	1162	123	9,5
0011401BD	500W	2,2	850	283	113	3,9
0011402BD	750W	3,3	1060	283	113	5,5
0011403BD	1000W	4,3	1165	283	113	6,1

- Cet appareil de chauffage électrique direct est destiné à assurer le chauffage d'ambiance des locaux de type habitat ou assimilables, individuels ou collectifs, neufs ou existants.

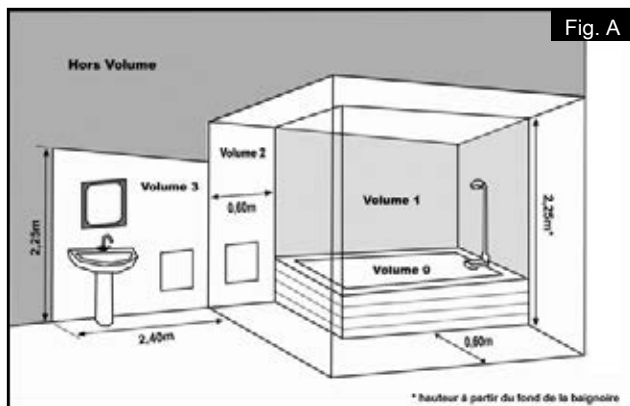

- Dans les salles d'eau, l'appareil peut être installé dans les volumes 2, 3 ou hors volume.

- L'appareil ne doit pas être installé sous une prise de courant.

#### Installation des appareils

L'installation doit être conforme aux normes en vigueur dans le pays d'installation ( NFC 15-100 pour la France).



**IMPORTANT :**  
**NE PAS COUVRIR L'APPAREIL**

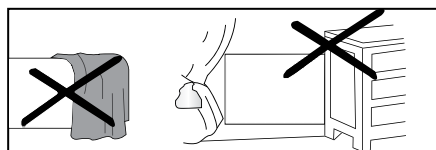

- Si l'appareil est recouvert, il y a un risque de surchauffe.

- Le logo ci-dessus rappelle ce risque.

- Il est donc formellement interdit de couvrir ou d'obstruer les entrées ou les sorties d'air au risque d'incidents ou de dégradations de l'appareil.

- Évitez d'installer l'appareil dans un courant d'air susceptible de perturber sa régulation.

- Respecter les distances minimum d'installation au sol, aux parois, aux meubles, etc...(Fig.B).

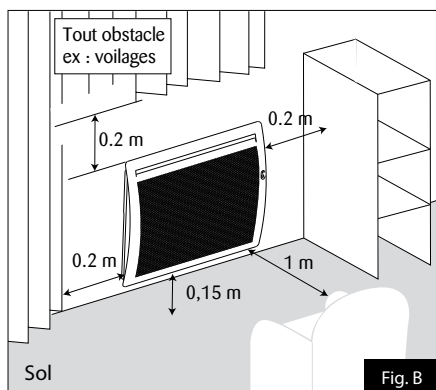



- L'installation doit comporter un dispositif de coupure omnipolaire ayant une distance d'ouverture des contacts d'au moins 3 mm.
- L'installation doit être conforme aux normes en vigueur dans le pays d'installation (NFC 15-100 pour la France).
- L'alimentation électrique doit être protégée par un dispositif différentiel résiduel de courant assigné au plus égal à 30 mA, notamment dans le cas d'une installation dans un local contenant une baignoire ou une douche.
- Si le câble d'alimentation est endommagé, il doit être remplacé par le fabricant, son service après-vente ou une personne de qualification similaire afin d'éviter un danger.
- Vérifier le serrage correct des fils dans les bornes de la boîte de raccordement mural.

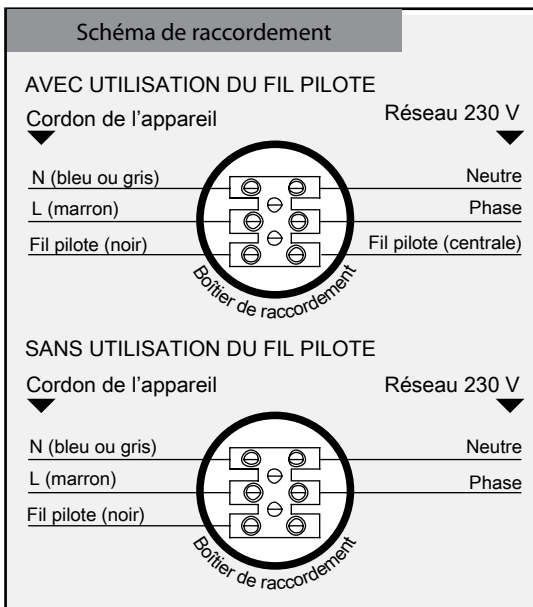

**RESPECTER LE SENS DE BRANCHEMENT :**

**MARRON = PHASE,  
BLEU ou GRIS = NEUTRE,  
NOIR = FIL PILOTE**

Le fil noir ne doit en aucun cas être raccordé à une borne de terre ou au fil VERT / JAUNE.

Mode	Signal à transmettre	Mesure par rapport au neutre
Confort	—	0 Volt
Eco	⌒	230 Volts
Hors-gel	⌒	115 Volts négatif
Arrêt Chauffage	⌒	115 Volts positif
Conf. -1°C		230 Volts/3s
Conf. -2°C		230 Volts/7s

**NOTA :** Les ordres de programmation sont distribués par les signaux ci-dessus, mesurés par rapport au Neutre.

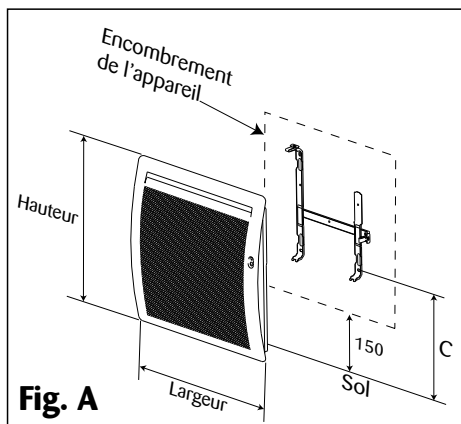

La figure A concerne les appareils de 300 à 750W H.

Puissance	300W	500W	750W
C	262,7	262,7	262,7

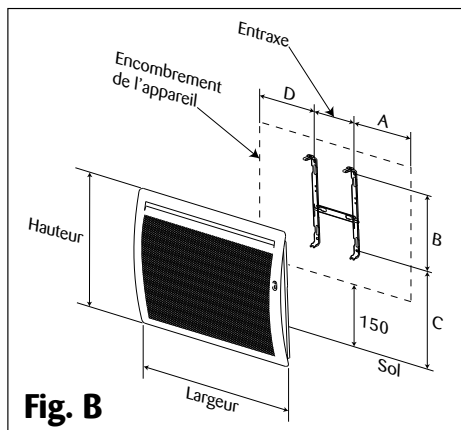

La figure B concerne les appareils de 1000 à 2000W H.

Puissance	1000W	1250W	1500W	2000W
Entraxe	177	247	319	534
A	230,5	248	264,5	262
B	258,5	258,5	258,5	258,5
C	262,6	262,6	262,6	262,6
D	229,5	247	263,5	261

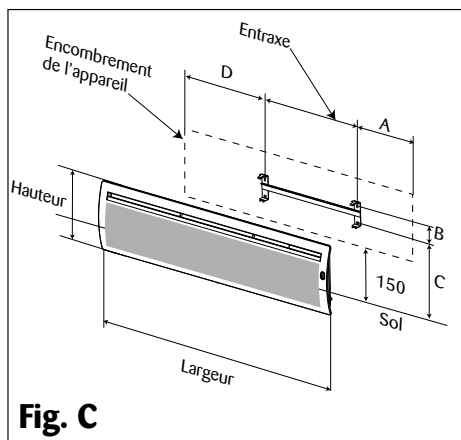

La figure C concerne les appareils de 500 à 1000W Bas.

Puissance	1000W	1250W	1500W	2000W
Entraxe	177	247	319	534
A	230,5	248	264,5	262
B	258,5	258,5	258,5	258,5
C	262,6	262,6	262,6	262,6
D	229,5	247	263,5	261

La figure D concerne les appareils de 1000 à 2000W V.

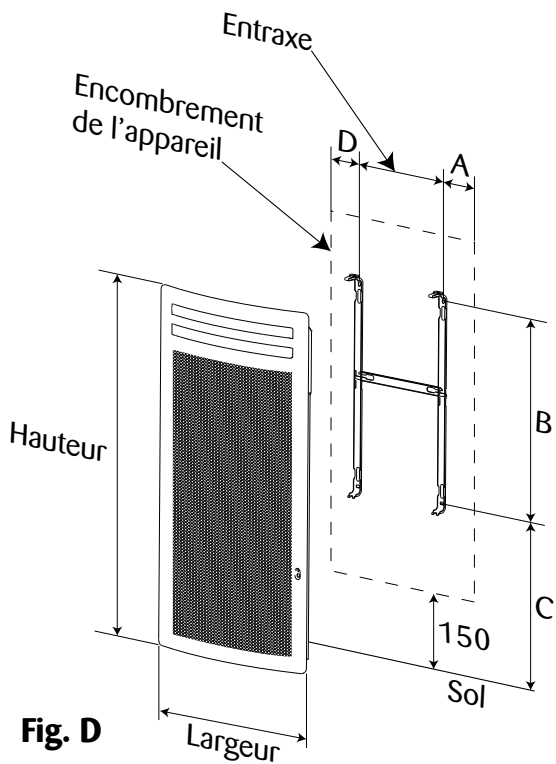

**Fig. D**

Puissance	1000W	1500W	2000W
Entraxe	248	248	248
A	95,7	95,7	95,7
B	468,5	468,5	468,5
C	234	294	474
D	95,7	95,7	95,7

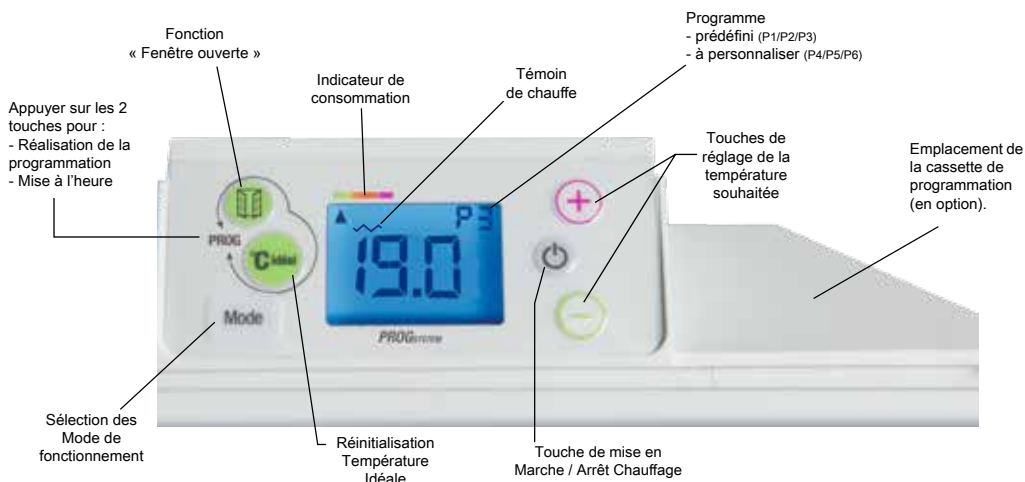

Veillez à enlever la pellicule de protection du boîtier de commande.

### 5.1 - Mise en marche / Arrêt chauffage de l'appareil :

Pour la mise en marche, appuyer sur  l'écran affiche la température de Confort : 19.0°C.

Pour l'arrêt chauffage, appuyer sur  l'écran s'éteint.



- L'appareil conserve les réglages en mémoire, même en cas de coupure secteur.

## 5.2 - Mode Confort / Réglage de la température de consigne :

Appuyer sur  $\oplus$  ou  $\ominus$  pour augmenter ou diminuer la température de consigne souhaitée de 0,5 en 0,5°C.















Pour que la température se stabilise à la valeur souhaitée, fermer les portes de la pièce.

## 5.3 - Le sélecteur de MODE :

Effectuer des appuis successifs sur 

Le sélecteur de mode vous permet de sélectionner 6 fonctions.

VOUS SOUHAITEZ	APPUYEZ SUR	UTILISEZ LA FONCTION	L'ECRAN AFFICHE
Maintenir la température Confort.		CONFORT	
Maintenir la pièce à la température Economique.		ÉCONOMIQUE	
Maintenir la pièce à une température Hors Gel.		HORS-GEL	
Un abaissement automatique de la consigne, lors de votre absence		DÉTECTEUR D'ABSENCE	
Avant de pouvoir activer tout mode de programmation, vous reporter au paragraphe 5.7 (Réglage de l'horloge et du jour p.16).			
Prendre en compte les ordres envoyés par une centrale de programmation ou un gestionnaire d'énergie.		PROGRAMMATION « AUTO »	
Appliquer un programme prédéfini ou personnalisé	3s*	PROGRAMMATION « PREDEFINIE »	

\* L'appui 3 secondes sur la touche  permet d'alterner entre la programmation «AUTO» et la programmation «PREDEFINIE»

## 5.4 - Mode Programmation : « AUTO »



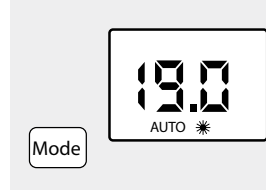

i

Ce mode permet le fonctionnement automatique (par fil pilote) de votre appareil de chauffage par l'intermédiaire d'une centrale de programmation ou d'un gestionnaire d'énergie.



Appuyer successivement sur  jusqu'à ce que le symbole «AUTO» s'affiche.



Nota : L'appui 3 secondes sur la touche  permet d'alterner entre la programmation «AUTO» et la programmation «PREDEFINIE»

ORDRES ENVOYES PAR LE FIL PILOTE	L'ECRAN AFFICHE	RESULTAT OBTENU
Arrêt chauffage		Arrêt instantané du chauffage
Eco.		Abaissement de la température de 3,5°C par rapport à la position Confort ou selon votre choix.
Conf-1		Abaissement de la température de 1°C par rapport à la position Confort.
Conf-2		Abaissement de la température de 2°C par rapport à la position Confort.
Hors Gel		Maintient la température de la pièce à environ 7°C.

## Particularités

i

Dans le cas des modes de forçage Confort, Economique et Hors-Gel, les ordres Hors-Gel et Arrêt chauffage envoyés par la centrale de programmation ou le gestionnaire de tarification sont prioritaires. Pour vous le signaler, le symbole «AUTO» clignote.

Fonctions choisies	Centrale de programmation ou gestionnaire d'énergie	
	Ordre envoyé par fil pilote : HG	Ordre envoyé par fil pilote : Arrêt chauffage
19,0°C		
ECo		
HG		

## 5.5 - Verrouillage parental :

Appuyer simultanément sur + et - .

Si vous appuyez sur n'importe quelle touche du clavier, l'écran affiche «NON»

Le clavier est verrouillé et aucune action n'est possible.

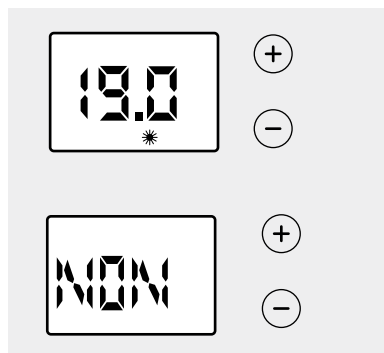

Pour supprimer le verrouillage, appuyer simultanément sur + et -.



i

Cette fonction verrouille toute manipulation du boîtier de commande quelque soit le mode pour éviter son dérèglement, notamment par un enfant.

## 5.6 - Affichage de l'heure :

Appuyer brièvement sur les touches  et  pour afficher l'heure en cours.

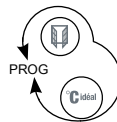

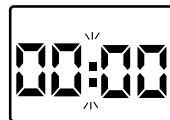

## 5.7 - Réglage de l'horloge et du jour :

- Dans tous les cas, pour pouvoir utiliser les programmes prédéfinis, vous devez régler l'heure et le jour de votre appareil (réglage usine 00:00).
- En cas de coupure de courant supérieure à 24 heures, vous devez aussi remettre à l'heure votre appareil.



### A- Réglage de l'heure :

Appuyer pendant 3s sur les touches  et  pour entrer dans le menu de programmation.

«Pr» s'affiche à l'écran,

Appuyer avec les touches + ou - pour choisir la fonction mise à l'heure : «Hr» dans le menu déroulant.

Modifier l'heure avec les touches + et - et valider avec la touche Mode.

Modifier les minutes avec les touches + et - et valider avec la touche Mode.

### B - Réglage du jour :

Modifier le jour de la semaine (JO : LU = lundi, JO : MA= mardi, JO :ME= mercredi, etc...) avec les touches + et -.

Valider par la touche Mode.

Poursortir, appuyer sur Mode jusqu'à l'affichage «Exit» du menu déroulant.

Valider par Mode pour sortir.

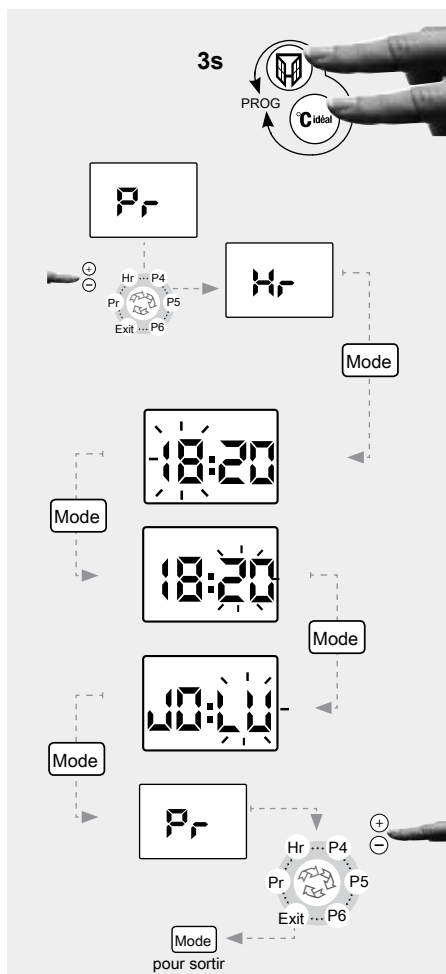



## 5.8 - Les fonctions économiques :

### 5.8.1- Mode Economique « ECO » :

Appuyer successivement sur  jusqu'à ce que le mode Economique «ECO» s'affiche.



Pour visualiser la consigne ECO, appuyer brièvement sur + ou –.

Pour modifier la température de consigne ECO :

Appuyer sur  3s jusqu'à ce que la température de consigne ECO clignote.

Appuyer sur + ou – pour atteindre la température de consigne ECO souhaitée.

Pour valider, appuyez sur .



Il est conseillé d'utiliser ce mode pour des absences comprises entre 2 et 24h ou pendant la nuit . Il provoque un abaissement de la température de la pièce de 3,5.°C environ par rapport à la température de consigne.

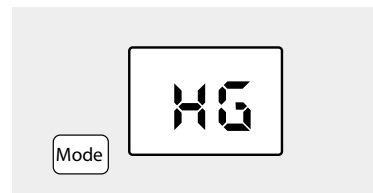

### 5.8.2- Dérogation en Mode Hors-Gel «HG» :

Appuyer succesivement sur  jusqu'à ce que le mode Hors-Gel « HG » s'affiche.



Pour un maximum d'économie, en cas d'absence de longue durée (+ de 24h), utilisez ce mode. Il permet de maintenir la température de la pièce à environ 7°C.



### 5.8.3 - Détecteur d'absence :

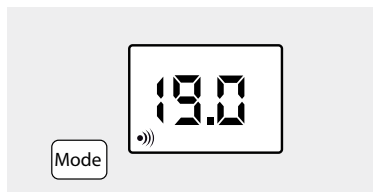

Appuyer successivement sur  jusqu'à ce que le ce que le symbole  s'affiche.



Le mode Détecteur d'absence vous propose 3 options de détection (p.17)







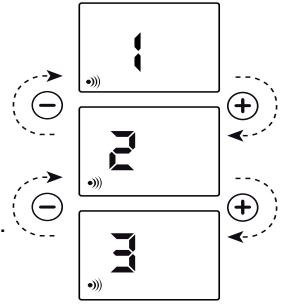



## Configuration du détecteur :

Appareil éteint, appuyer pendant 10 secondes simultanément sur  et sur  jusqu'à ce que s'affiche l'option de détection 1, 2 ou 3.

Appuyer sur  et  pour choisir l'option de détection. Appuyer sur  pour valider.



Votre appareil est livré avec l'option 1 activée par défaut



OPTION Détection		Ordre Fil Pilote		Résultat
 absence		<b>Priorité à l'économie</b>		P2 
		Mode de fonctionnement détecteur de mouvement avec <b>Programmation</b>		
 mouvement		Confort	Passage progressif en ECO (en 1h30)	
		ECO	Mode ECO	
 absence		<b>Priorité au confort</b>		P2 
		Mode de fonctionnement détecteur de mouvement avec <b>Programmation</b>		
 mouvement		Confort	Passage progressif en ECO (en 1h30)	
		ECO	Mode Confort	

**OPTION**  
 Détection





**Priorité à l'économie**  
 Mode de fonctionnement détecteur  
 de mouvement **sans Programmation**





		Résultat
 <b>absence</b>	-	Passage progressif en ECO (en 1h30)
 <b>mouvement</b>	-	Mode Confort

#### 5.8.4 - Détecteur de Fenêtre ouverte :

Pour activer ou désactiver la fonction, appuyer sur  jusqu'à ce que le symbole  s'affiche ou disparaisse.

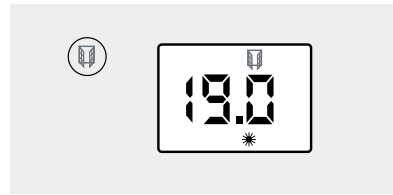
Si une détection s'est produite, appuyer sur  pour réinitialiser la fonction.



Cette fonction coupe automatiquement le chauffage en cas de détection d'une baisse de température dans la pièce (Ex : une fenêtre ou une porte ouverte). Le symbole  clignote et indique que l'appareil ne chauffe plus. Pour annuler cette coupure, un appui bref sur , remettra automatiquement l'appareil en marche, suivant les besoins (la fonction reste activée).

### 5.8.5 - L'indicateur de consommation :

C'est un indicateur comportemental qui vous permet de visualiser si le réglage de votre appareil est économique.

- Voyant au vert = économique
- Voyant vers le rouge = moins économique.

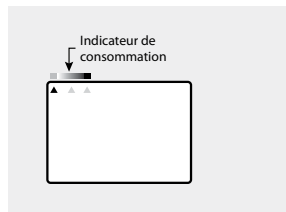

i

Pour un confort sans gaspillage nous conseillons une température de 19°C lorsque le logement est occupé.

### 5.8.6 - Le témoin de chauffe :

Le témoin  vous indique la mise en chauffe de votre appareil. Lorsque la température souhaitée est stabilisée, il s'allume et s'éteint selon les besoins de chauffe.

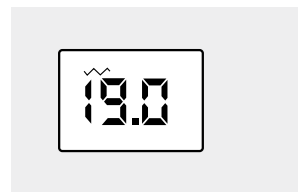

### 5.8.7 - Température idéale :

Retour automatique aux températures préconisées :

Appuyer brièvement sur  pour réinitialiser le mode de fonctionnement standard (Usine) :

- Réglage du mode ECO à 15,5°C
- Réglage du mode CONFORT à 19°C
- Retour automatique au mode de fonctionnement en cours

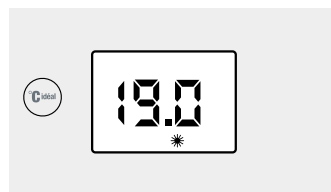

## Réglage optimisé :

Appuyer 10s sur  pour paramétrer le fonctionnement et faire un maximum d'économie d'énergie :

- Réglage du mode ECO à 15,5°C
- Réglage du mode Confort à 19°C
- Activation de la fonction Fenêtre ouverte 
- Activation du mode Programmation «Auto»

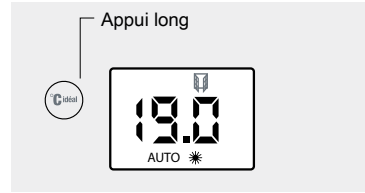

i



Cette touche permet quelque soit la consigne en cours, de réinitialiser les réglages et optimiser votre consommation d'énergie.

### 5.8.8 - Mode de Fonctionnement : «La programmation prédéfinie P1/P2/P3 ou à personnaliser P4/P5/P6»

i

Ce mode permet le fonctionnement automatique journalier de votre appareil de chauffage soit en consigne Confort, soit en consigne Eco.

Vous voulez affecter un programme à chaque jour de la semaine, pour cela :

- Appuyer simultanément pendant 3 secondes sur les touches  et .
- L'écran affiche «Pr», appuyer sur Mode
- Attribuer l'un des programmes (prédéfini ou personnalisé) à chaque jour de la semaine avec les touches + et - du menu déroulant.
- Valider par la touche Mode, l'écran affiche «Pr».
- Pour sortir, appuyer sur + ou - jusqu'à l'affichage «Exit» du menu déroulant.
- Valider par Mode pour sortir.

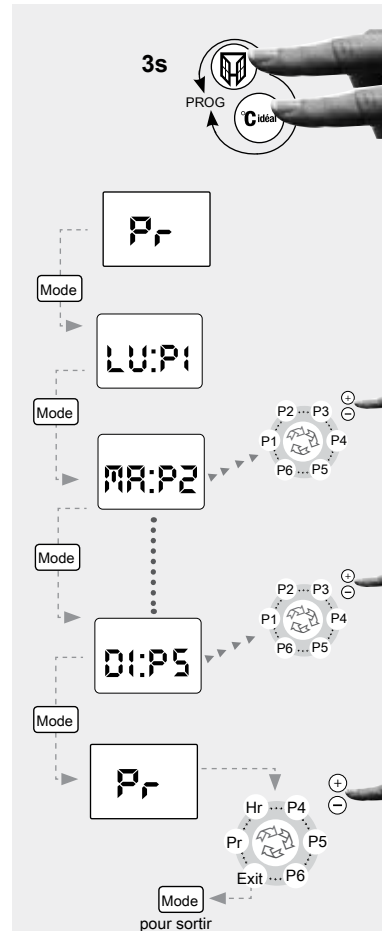

## SIGNIFICATION DES PROGRAMMES PREDEFINIS (P1/P2/P3) ET A PERSONNALISER (P4/P5/P6).

Programme prédéfini	Choix	Signification
<div style="background-color: #cccccc; padding: 2px; text-align: center;">du Lundi au Vendredi P1</div> <p style="font-size: small;">0h 2 4 6 8 10 12 14 16 18 20 22 24</p>	P1	Le programme P1 vous permet d'avoir la température de consigne Confort le matin de 5h à 9h et le soir de 17h à 23h.
<div style="background-color: #cccccc; padding: 2px; text-align: center;">du Lundi au Vendredi P2</div> <p style="font-size: small;">0h 2 4 6 8 10 12 14 16 18 20 22 24</p>	P2	Le programme P2 vous permet d'avoir la température de consigne Confort le matin de 5h à 9h, le midi de 12h à 14h et le soir de 17h à 23h.
<div style="background-color: #cccccc; padding: 2px; text-align: center;">Le week end P3</div> <p style="font-size: small;">0h 2 4 6 8 10 12 14 16 18 20 22 24</p>	P3	Le programme P3 vous permet d'avoir la température de consigne Confort le week-end de 5h à 23h.
Programmes à personnaliser voir page 23 et 24	P4 P5 P6	Les programmes P4, P5, P6 vous permettent de personnaliser les plages horaires de la température de consigne Confort, suivant vos besoins.





Si aucune action sur les touches + et – pendant 15 secondes, l'afficheur revient à sa position initiale soit 19.0.

## MODE DE FONCTIONNEMENT « PROGRAMMATION A LA CARTE » P4/P5/P6 :

Ce mode permet le fonctionnement automatique journalier de votre appareil de chauffage soit en consigne Confort, soit en consigne Eco. Pour cela :

Quelque soit le mode de fonctionnement en cours, :

- Appuyer simultanément pendant 3 secondes sur les touches  et  .

«Pr» s'affiche à l'écran,

- Appuyer sur la touche + ou - pour choisir l'un des programmes «P4/P5/P6» dans le menu déroulant.

(Nous choisissons le programme P4, comme exemple).

- Valider par Mode.

Vous pouvez ainsi définir vos propre plages horaires soit en mode Confort ou Eco. (Voir exemple page suivante).

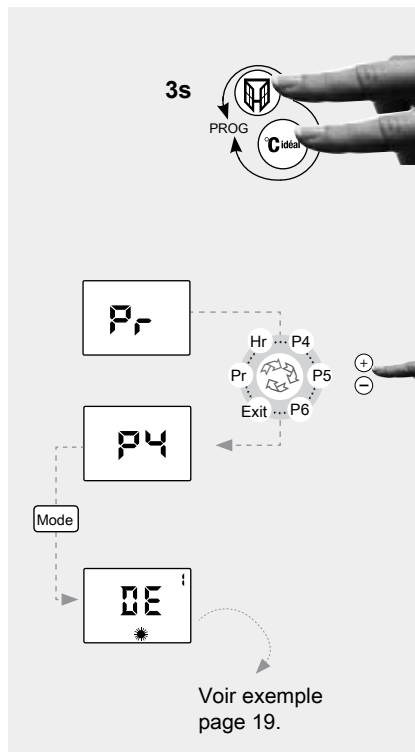

Voir exemple page 19.

i

Pour les programmes P4/P5/P6, par défaut, le réglage usine est sur Eco toute la journée .

## COMMENT ÉTABLIR LE PROGRAMME A LA CARTE ?      EXEMPLE - P4

Prenons l'exemple pour le LUNDI «LU : P4 », nous souhaitons avoir la température de consigne Confort sous 3 plages horaires différentes : le matin de 6h à 9h, le midi de 11h à 14h et le soir de 18h à 22h.

Ex. de 6h à 9h	Choix : page 1	Résultat
<p>Vous êtes dans le programme à la carte «P4». voir page 18 pour l'activer</p> <div style="border: 1px solid black; padding: 5px; margin-top: 10px; width: fit-content;">                     Page 1  </div>		<p>La plage horaire n°1 de 6h à 9h est validée, vous passez automatiquement à la plage horaire n° 2</p>
<p>Ex. de 11h à 14h</p> <div style="border: 1px solid black; padding: 5px; margin-top: 10px; width: fit-content;">                     Page 2  </div>		<p>La plage horaire n°2 de 11h à 14h est validée, vous passez automatiquement la plage horaire n°3</p>
<p>Ex. de 18h à 22h</p> <div style="border: 1px solid black; padding: 5px; margin-top: 10px; width: fit-content;">                     Page 3  </div>		<p>La plage horaire n°3 de 18h à 22h est validée, vous revenez à la position initiale Pr.</p> <p>Programmer P5 ou P6 ou choisir Exit pour sortir. Valider par Mode.</p>

- Procédez de la même manière pour les programmes P5 et P6, soit en conservant le programme que vous avez défini précédemment, soit en le modifiant.
- Valider par Mode et choisir «Exit» pour sortir, puis valider par Mode.

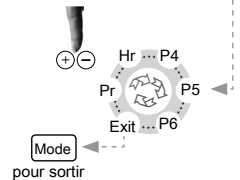



## 5.9 - Mise en harmonie des affichages (Thermostat/Thermomètre) :

Exceptionnellement, il peut s'avérer que, dans certaines conditions, il y ait un écart entre l'affichage de l'appareil et celui de votre thermomètre. Dans ce cas, il est possible d'harmoniser les 2 affichages.

Ce réglage ne peut être réalisé que si votre appareil est réglé entre 17 et 23°C.

Toutes les portes et les fenêtres doivent être fermées.

Attendre la stabilisation de la température dans la pièce (au moins 6h) et éviter autant que possible les allées et venues dans la pièce.

Le thermomètre de contrôle doit être placé au milieu de la pièce à 1m20 du sol. Ne pas le poser sur un meuble.

Le thermostat étant sur mode CONFORT, appuyer 3s sur , deux cas peuvent se présenter :

- Soit affichage clignotant de la température de consigne, l'harmonisation est alors possible.

- Modifier avec les touches + et –
- Valider par la touche Mode

- Soit affichage «NON» : l'harmonisation est impossible.

Nota : Si vous n'exercez aucune action sur les touches + et – pendant 15 secondes, l'afficheur revient à sa position initiale.

Si votre installation est gérée par un gestionnaire du type Tempo d'EDF, les abaissements de Conf.-1 ou Conf.-2 se feront sur ordre de cette centrale, selon la période tarifaire.

Les 6 ordres sont Conf., Eco., Conf.-1, Conf.-2, Hors –Gel, et Arrêt chauffage (voir tableau du chapitre - 4).

\* Conf.-1 provoque un abaissement de la température de 1°C par rapport à la position Confort.

\* Conf.-2 provoque un abaissement de la température de 2°C par rapport à la position Confort.

- Les fonctions Conf.-1 et Conf.-2 permettent de diminuer les consommations électriques par l'intermédiaire d'une Centrale de Programmation réalisant de la gestion tarifaire avec les contrats du type TEMPO d'EDF.

- Votre appareil étant équipé d'un thermostat électronique 6 ordres : les changements commandés par le gestionnaire et le programmeur ne sont pas immédiats : il faut attendre environ 15 secondes avant leur prise en compte.

- Usage exceptionnel : Dérogation d'un appareil de sa programmation

Quelque soit l'ordre transmis par la Centrale de programmation ou le gestionnaire d'énergie, vous pouvez :

- Si l'appareil est installé dans une chambre occupée par une personne malade, par exemple, maintenir la température CONFORT en permanence à 19.0. Pour cela, veuillez vous reporter au chapitre « Forçage en mode Confort », sous réserve des ordres prioritaires par délestage Hors-gel ou Arrêt chauffage.

- Si la pièce est inoccupée (chambre d'amis par exemple), maintenir la température à une valeur très basse en permanence (Fonction HGEL). Pour cela, veuillez vous reporter au chapitre « Dérogation en mode Hors gel », sous réserve de l'ordre prioritaire par délestage Arrêt chauffage.

- Dans les 2 cas ci - dessus, dès suppression de l'usage exceptionnel, replacer le mode de fonctions sur 19.0.

AUTO

- NOTA : Si votre installation est équipée d'un délesteur de puissance, le délestage est prioritaire; il est possible que l'appareil ne chauffe pas, le mode de fonctions étant sur 19.0.

Dès disparition du signal de délestage, l'appareil se remettra en chauffe.

■ Pour conserver les performances de l'appareil, il est nécessaire d'effectuer régulièrement un dépoussiérage de l'intérieur de celui-ci en passant l'aspirateur sur les entrées et sorties d'air.

■ Utilisez de préférence des produits nettoyants universels à base d'agents tensio-actifs (savon, ...) et un chiffon type microfibres. Pour un simple dépoussiérage, un chiffon suffit.

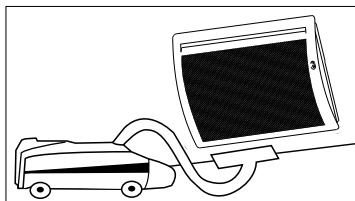

**NE JAMAIS UTILISER DE PRODUITS ABRASIFS OU À BASE D'ACÉTONE QUI RISQUERAIENT DE DÉTÉRIORER LE REVÊTEMENT.**

#### Recommandations et conseils







En aucun cas, le système de détection (détecteur d'absence) ne doit être masqué ou recouvert.

Lors de la première chauffe, il peut s'échapper une odeur, ce phénomène disparaît après quelques minutes de fonctionnement.

Si votre installation est équipée d'un délesteur : Le délestage étant prioritaire, il est possible que l'appareil ne chauffe pas, en cas de surconsommation momentanée (lave-linge + four + fer à repasser...). Ceci est normal. Dès rétablissement d'une consommation normale, l'appareil se remettra en chauffe.

Prévu pour être raccordé à un réseau d'alimentation électrique 230V~ 50Hz.

**TOUTES LES INTERVENTIONS SUR NOS APPAREILS DOIVENT ÊTRE EFFECTUÉES HORS TENSION ET PAR UN PERSONNEL QUALIFIÉ ET AGRÉÉ.**

NATURE	VERIFICATION	ACTION
L'appareil ne chauffe pas	<ul style="list-style-type: none"> <li>■ S'assurer que l'écran digital est actif.</li> </ul>	<ul style="list-style-type: none"> <li>■ Appuyer sur </li> <li>■ Appuyer successivement sur  jusqu'à ce que la position Confort  s'affiche.</li> </ul>
	<ul style="list-style-type: none"> <li>■ Si l'écran digital n'est toujours pas allumé.</li> </ul>	<ul style="list-style-type: none"> <li>■ S'assurer que les disjoncteurs d'installation sont enclenchés et appuyer sur .</li> </ul>
	<ul style="list-style-type: none"> <li>■ S'assurer d'être en mode confort</li> </ul>	<ul style="list-style-type: none"> <li>■ Appuyer successivement sur  jusqu'à ce que la position Confort  s'affiche.</li> </ul>
	<ul style="list-style-type: none"> <li>■ S'assurer que la fonction fenêtre ouverte n'est pas activée et qu'une fenêtre ou une porte n'est pas ouverte dans la pièce.</li> </ul>	<ul style="list-style-type: none"> <li>■ Fermer la porte et/ou la fenêtre, réinitialiser la fonction en appuyant sur .</li> </ul>
	<ul style="list-style-type: none"> <li>■ L'écran digital est actif, le témoin de chauffe est éteint.</li> </ul>	<ul style="list-style-type: none"> <li>■ Vérifier la valeur de la consigne.</li> <li>■ La température ambiante ne nécessite pas de chauffer.</li> <li>■ L'appareil est en ECO ou en délestage : s'assurer que le système de délestage n'a pas coupé l'alimentation de l'appareil.</li> </ul>
L'appareil chauffe tout le temps	<ul style="list-style-type: none"> <li>■ Vérifier que le réglage de la température n'a pas été modifié.</li> <li>■ Vérifier que l'appareil n'est pas situé près d'une porte ouverte ou/et dans un courant d'air.</li> </ul>	<ul style="list-style-type: none"> <li>■ Régler de nouveau la température.</li> <li>■ Fermer la porte ou supprimer le courant d'air.</li> </ul>
L'appareil ne suit pas les ordres de programmation	<ul style="list-style-type: none"> <li>■ Vérifier qu'il est en mode programmation</li> <li>■ Vérifier la programmation</li> </ul>	<ul style="list-style-type: none"> <li>■ Mettre en mode programmation</li> <li>■ Réaliser la programmation</li> </ul>

DANS TOUS LES AUTRES CAS,  
CONTACTEZ UNE PERSONNE QUALIFIÉE

**IMPORTANT** : LES CARACTÉRISTIQUES DE L'APPAREIL SONT INDIQUÉES SUR L'ÉTIQUETTE SIGNALÉTIQUE.



Cette marque de conformité, délivrée par le L.C.I.E (Laboratoire Central des Industries Electriques) garantit les performances de ces appareils qui respectent les normes d'aptitude à la fonction en plus de l'ensemble des normes de sécurité en vigueur.

Cat. C

Les appareils portant cette estampille vous garantissent le niveau maximum de sécurité et de performance.



Cette marque de conformité, délivrée par le L.C.I.E (Laboratoire Central des Industries Electriques) garantit que ces appareils respectent l'ensemble des normes de sécurité en vigueur.



L'apposition de cette marque par le fabricant garantit que l'appareil respecte les directives communautaires européennes de sécurité (directive basse tension- dbt) et compatibilité électromagnétique (CEM).

classe II



Appareil de classe 2 : signifie que l'appareil est à double isolation et ne doit donc pas être raccordé au conducteur de protection (fil de terre).

IP....

Indice de Protection de l'enveloppe de l'appareil contre la pénétration des corps solides et liquides

IK....

Indice de résistance aux chocs de l'enveloppe de l'appareil.



**LES DÉCHETS ÉLECTRIQUES NE DOIVENT PAS ÊTRE JETÉS AVEC LES DÉCHETS MÉNAGERS. VEUILLEZ RECYCLER DANS LES CENTRES APPROPRIÉS.**

L'étiquette signalétique est placée en bas et à droite (côté commande) de votre appareil, elle permet de l'identifier.

Elle est composée de :

- La référence complète de l'appareil et son indice de fabrication (rep.A) à préciser pour le SAV.
- Sa puissance en Watt (rep. B).
- Les certificats de conformités (rep. E-C-D-F).
- N° du constructeur (rep X).

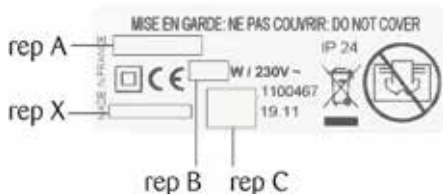

## CONDITIONS DE GARANTIE

La Garantie est strictement limitée au remplacement gratuit ou à la réparation en usine de la pièce ou des pièces reconnues défectueuses. Le constructeur garantit ses appareils de chauffage électrique 2 ANS contre tous vices de fabrication. Dès que l'accord de principe est donné par le constructeur pour le retour des pièces, celles-ci doivent être expédiées franco de port et d'emballage dans les 15 jours. Les frais de démontage et de remontage ne peuvent en aucun cas être à titre de dommages et intérêts pour quelque cause que ce soit. Le constructeur ne peut en particulier être rendu responsable des conséquences directes ou indirectes des défauts tant sur les personnes que sur les biens et il est expressément stipulé que la charge d'installation des appareils ne lui incombe aucunement. La garantie ne peut pas intervenir si les appareils ont fait l'objet d'un usage anormal et ont été utilisés dans des conditions d'emploi autres que celles pour lesquelles ils ont été construits. Elle ne s'appliquera pas non plus en cas de détérioration ou accident provenant de négligence, défaut de surveillance ou d'entretien ou provenant d'une transformation du matériel.

### ASSURANCE DU PERSONNEL :

En cas d'accidents survenant à quelque moment et pour quelque cause que ce soit, la responsabilité du constructeur est limitée à son personnel propre et à sa fourniture

### CONTESTATION :

Dans le cas de contestation, quels que soient les conditions de vente et de paiement acceptées, le tribunal de commerce de Paris sera seul compétent. Les dispositions du présent bon de garantie ne sont pas exclusives du bénéfice au profit de l'acheteur de la garantie légale pour défauts et vices cachés qui s'applique en tout état de cause dans les conditions des articles 1641 et suivants du code civil.

Pour satisfaire à votre réclamation, veuillez rappeler les références portées sur la plaque signalétique fixée sur l'appareil.

## BON DE GARANTIE

TYPE : \_\_\_\_\_

PUISSANCE : \_\_\_\_\_

DATE DE  
FABRICATION : \_\_\_\_\_

DATE DE  
MISE EN SERVICE : \_\_\_\_\_

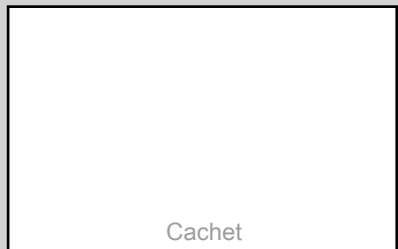

Cachet

Cet appareil a été étudié, conçu et réalisé avec soin  
pour vous donner entière satisfaction.



 **APPLIMO**  
Créateur de confort



13, rue Jean Dollfus - 75018 PARIS  
Tél. : 01 53 06 26 00 - Fax : 01 42 28 93 43 - [www.applimo.fr](http://www.applimo.fr)

SAV : 8 Rue Louis Ampère - 02 930 LAON Cedex 9  
Tél. : 03 23 27 31 90 • Fax 03 23 27 31 89

SAS au capital de 4 460 000 € - RC PARIS B 334 835 550 - Code APE 2751 Z

421AA2604